

BO-0004

Bolardo Bollard



La alta capacidad de configuración de este producto ofrece opciones que abarcan la elección de ciertos elementos. Esto permite adaptarse a una amplia gama de requisitos específicos del cliente, la ciudad y el usuario.

The high configurability of this product offers options covering the choice of certain elements. This makes it possible to adapt to a wide range of customer, city and user specific requirements.

sin Argolla
without Ring

Tipología
Typology

Dimensiones
Size



Taqueteable
Fastened

17 x 70 cm
6.6 x 27.5 in



Ahogado
Drowned

17 x 70 cm
6.6 x 27.5 in

con Argolla
with Ring



Taqueteable
Fastened

17 x 70 cm
6.6 x 27.5 in



Ahogado
Drowned

17 x 70 cm
6.6 x 27.5 in

BO-004



Bolardo Bollard

Uno de nuestros bolardos más exitosos: el BO-004 es una pieza que cumple con todos los estándares de protección para los peatones o ciclistas, e incluso a los automovilistas en situación de percance, pues el cabezal, al estar fabricado en fundición de aluminio, no se convierte en una pieza punzocortante.

One of our most successful bollards, the BO-004 complies with all pedestrian and cyclist protection standards—and even motorists—in the event of an accident. Because it is a cast piece, the head will not splinter into sharp or pointed objects.

Variables Variants

Peso:17 kg

Peso:21 kg

Tipología Typology

- sin Argolla without Ring
- con Argolla with Ring

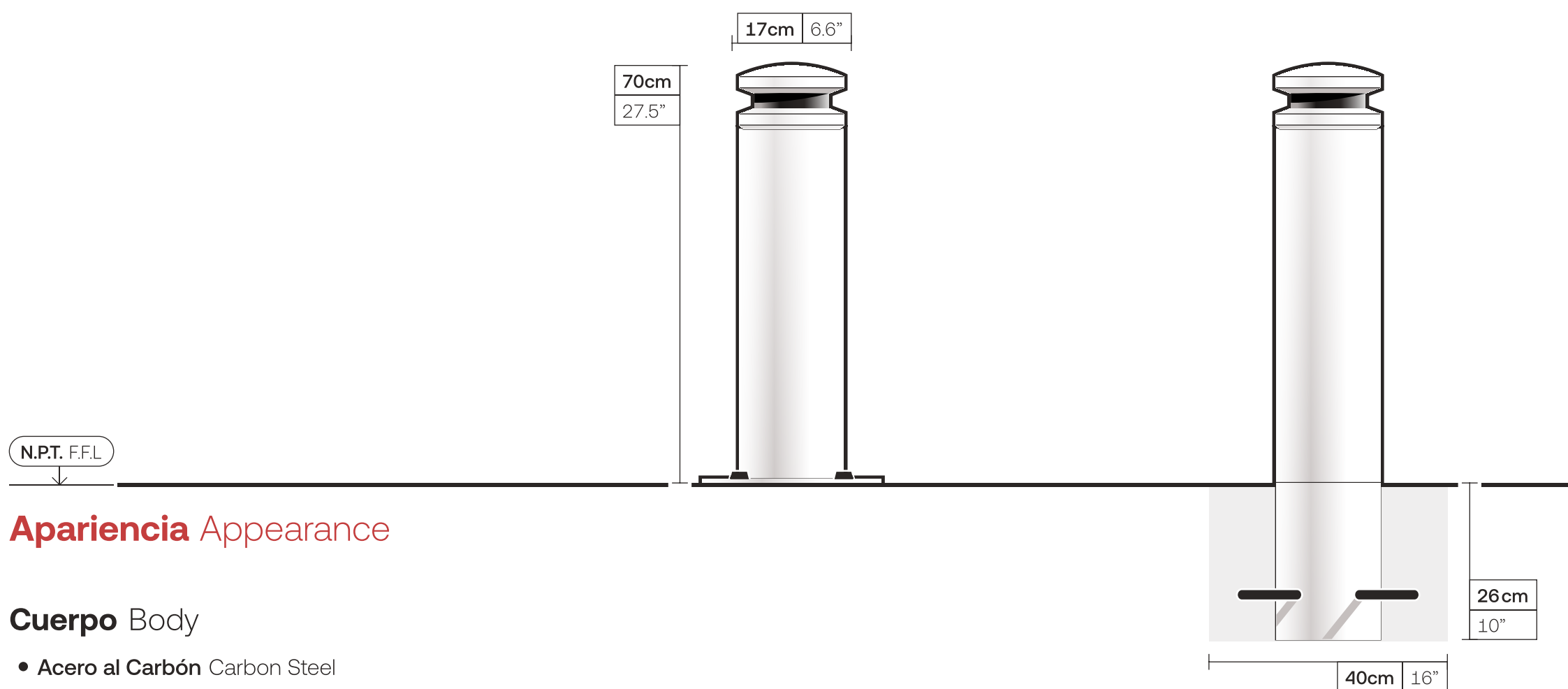

Apariencia Appearance

Cuerpo Body

- Acero al Carbón Carbon Steel

Configuraciones Settings

Tamaños Sizes

- Único Default

Instalación Installation

- Taqueteable Fastened
- Ahogado Drowned

Análisis de Impacto 50 km/h (auto mediano) Impact Analysis

Atención Disclaimer

Nuestro BO-004 de una longitud de tubo de 860 mm, instalado en un bloque de cemento de alto impacto de 400 mm x 400 mm x 260 mm, se analiza aplicándole una fuerza de 185 kN simulando el impacto de un vehículo chico a una velocidad de 50 km/h. Donde su composición es de acero A36, con un límite de fluencia de 250 MPa y 6.9 MPa en el dado de concreto.

Our BO-004, with a tube length of 34 in, is installed in a high-impact concrete block measuring 16 in x 16 in x 10 in. It is analyzed by applying a force of 185 kN, simulating the impact of a small vehicle at a speed of 50 km/h. The composition is A36 steel, with a yield strength of 250 MPa and 6.9 MPa in the concrete block.

A. Análisis de Tensión Von Mises Von Mises Stress Test

Si la tensión Von Mises no supera el límite de fluencia, la pieza queda deformada permanentemente por superar su zona elástica. Al realizar esta prueba nuestro bolardo muestra un área considerable que no sobrepasa los 250 MPa y un área muy pequeña que los supera. Con esto comprobamos que la deformación es muy mínima y no presenta riesgos.

If the Von Mises stress does not exceed the yield stress, the part is permanently deformed by exceeding its elastic zone. When performing this test our bollard shows a considerable area that does not exceed 250 MPa and a very small area that exceeds it. This shows that the deformation is very minimal and does not present any risk.

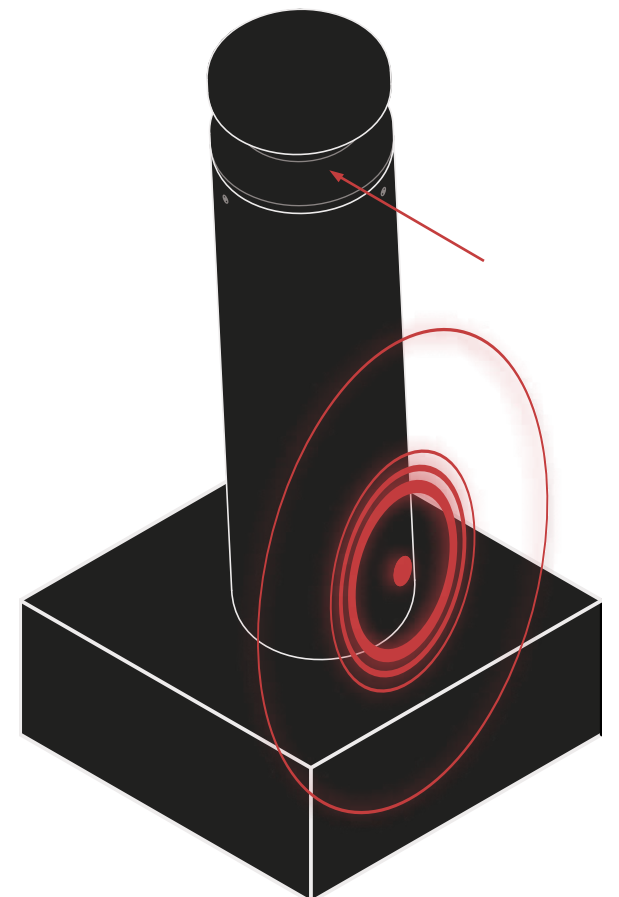

B. Análisis de Desplazamiento Displacement Analysis

El desplazamiento es la distancia que cambió con respecto a su origen siendo aplicada una fuerza de 185 kN. La deformación máxima calculada es de 3.77 mm.

The displacement is the distance it changed with respect to its origin when a force of 185 kN was applied. The maximum calculated deformation is 3.77 mm.

C. Factor de Seguridad Security

El factor de seguridad nos muestra cuantas soporta la carga que agregamos. Con esta prueba podemos determinar que la parte que presenta mayor riesgo de deformación es la parte inferior del bolardo.

The safety factor shows us how much the load we add supports. With this test we can determine that the part that presents the greatest risk of deformation is the lower part of the bollard.

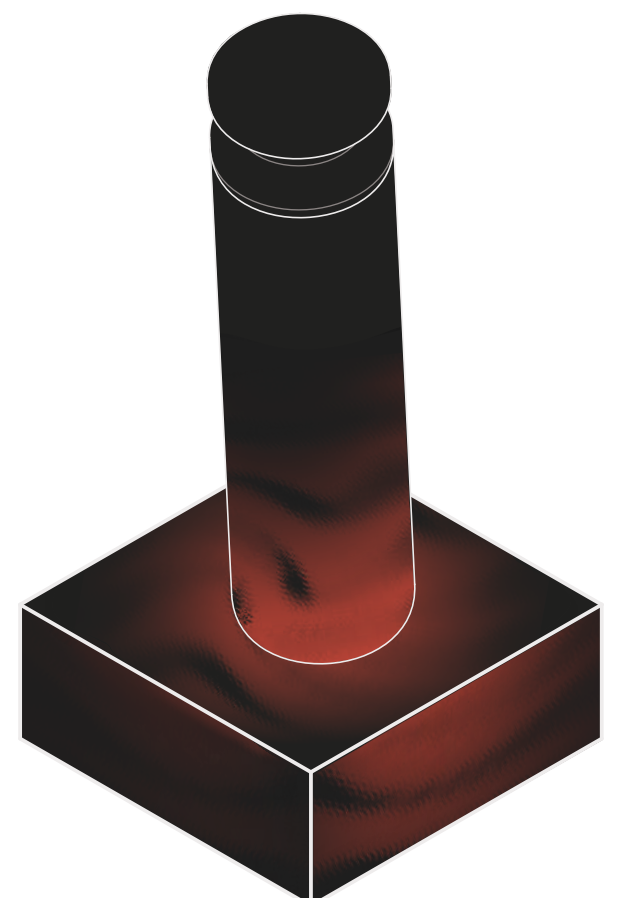

Para más información sobre las garantías, encuentralas en nuestro sitio web.

For more information about the warranties, find them on our website.

Garantías

Guarantees



Zona Urbana

Urban Area

Se refiere a zonas de baja polución, secas y frías, de baja humedad o algunas zonas desérticas.

It refers to areas of low pollution, dry and cold, low humidity or some desert areas.



Brisa Marina

Sea Breeze

Se refiere a embarcaderos o malecones con brisa de un grado muy alto de salinidad y neblina marina.

It refers to piers or promenades with very high levels of salt fog.



Alta Humedad

High Humidity



Se refiere a zonas húmedas sin niebla salina o con grado medio de salinidad con cercanía a la costa.

It refers to humid areas without salt fog or with a medium degree of salinity close to the coast.

Aluminio Fundido

Cast Aluminum





 60 meses months
 24 meses months



Acero al Carbón

Carbon Steel

 60 meses months
 12 meses months



 [bkt_mobiliario.urbano](https://www.instagram.com/bkt_mobiliario.urbano)

[bktmobiliario.com](https://www.bktmobiliario.com)

 Herrera y Cairo 980
Col. Jesús 44200
Guadalajara, Jal. MX

 MiBici GDL-10
 L1, Estación Refugio

 +52 33 3825 7333
+52 33 3165 8582

 info@bktmobiliario.com